



МАГИСТРАЛЬ ЭНЕРГО
ENGINEERING

ЭФФЕКТИВНЫЕ РЕШЕНИЯ
ДЛЯ ПРЕДПРИЯТИЙ
ПИЩЕВОЙ ПРОМЫШЛЕННОСТИ



ОСНОВНЫЕ БИЗНЕС НАПРАВЛЕНИЯ

ПОДБОР И ПОСТАВКА
ОБОРУДОВАНИЯ

ВЫПОЛНЕНИЕ ПРОЕКТОВ
ПОД КЛЮЧ

СЕРВИСНОЕ ОБСЛУЖИВАНИЕ

SIEMENS

legrand

OMRON
Industrial Automation

MITSUBISHI
ELECTRIC

EATON

ABB

RITTAL

WAGO

Schneider
Electric

DKC

PHENIX
CONTACT

EMERSON

Услуги



Оптимизация энергопотребления и повышение энергоэффективности

- Оптимизация энергопотребления
- Выявление источников потребления энергии
- Обеспечение качества электроэнергии
- Контроль и управление энергоресурсами

Системы АСУ ТП и управления зданиями

- Разработка систем автоматизации технологических процессов
- Система технического зрения
- Автоматизация зданий

Системы электроснабжения и мониторинга ЭЭ

- Автоматизированные системы управления освещением
- Светотехническое оборудование

Повышение качества электропитания и безопасность ответственных нагрузок

Ассортимент оборудования

Сервисное обслуживание

высокотехнологичного оборудования



Оптимизация энергопотребления

ПОВЫШЕНИЕ КОНКУРЕНТОСПОСОБНОСТИ ПРОДУКЦИИ

ПРИНЦИПИАЛЬНАЯ СХЕМА ПРЕДЛАГАЕМОГО РЕШЕНИЯ

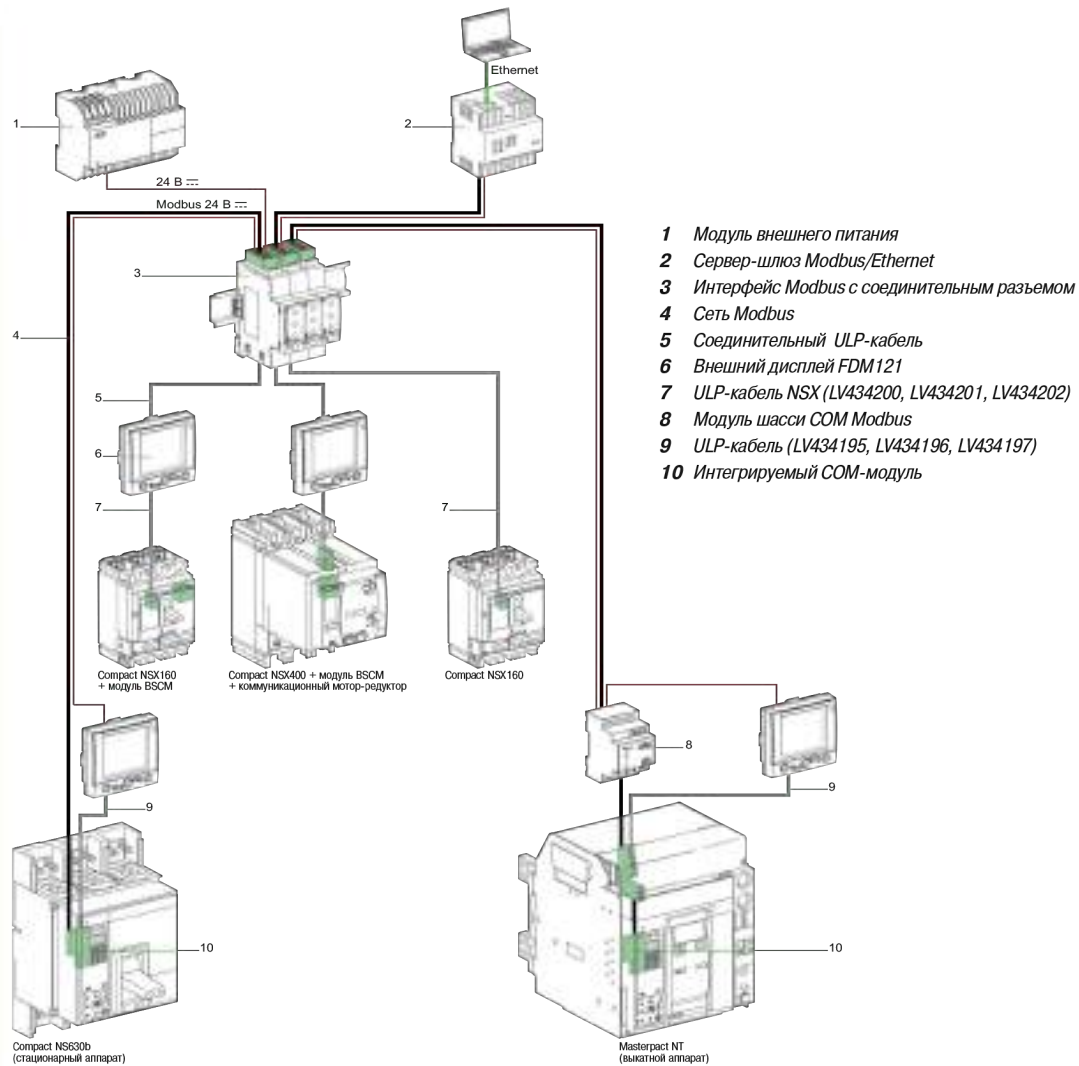

МАГИСТРАЛЬ ЭНЕРГО
ENGINEERING

ПРЕИМУЩЕСТВА:

Измерения проводятся для контроля и минимализации энергопотребления. Постоянный контроль и визуализация значений энергопотребления способствует более рациональному использованию электроэнергии, а также разумному обращению с электроприборами в производственных помещениях. Функции данного устройства не ограничиваются только защитой, оно становится фактически средством управления.

до 10% энергосбережения

Выявление источников потребления энергий <>



Сбор, визуализация, контроль и анализ данных

Программное обеспечение Easy KM-Manager

- Бесплатное ПО для сбора данных
- Сбор данных непосредственно на компьютер
- Анализ тенденций изменений мгновенных значений
- Графики данных энергопотребления и др.

Средство для настройки KM1

- Бесплатное средство для настройки
- Легкое подключение KM1 к ПК
- Питание от USB
- Простая настройка параметров





Обеспечение качества электроэнергии

БОЛЬШЕ ЭНЕРГИИ ЗА МЕНЬШУЮ СТОИМОСТЬ

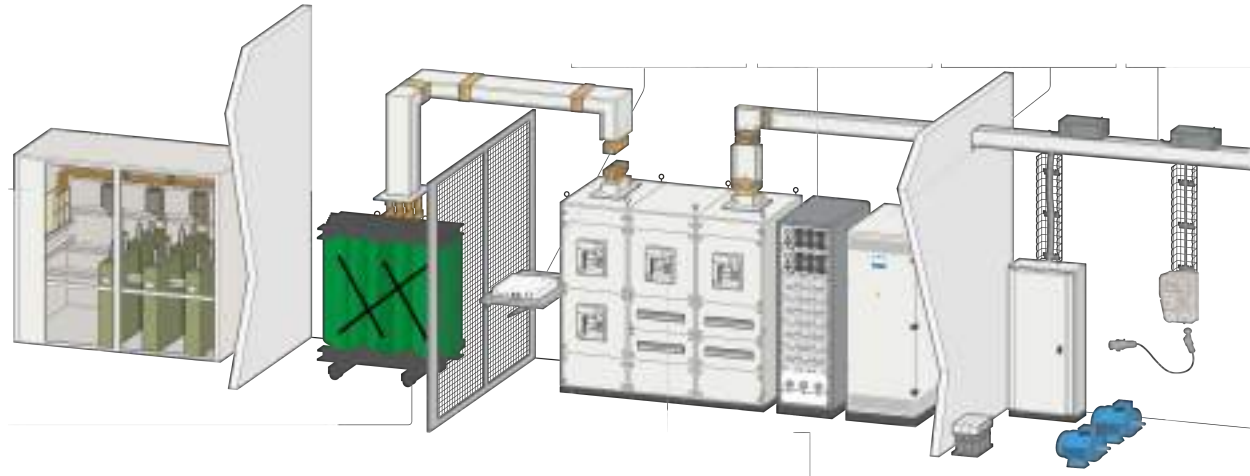

▶ КОНТРОЛЬ КАЧЕСТВА ЭЛЕКТРИЧЕСКОЙ ЭНЕРГИИ



Анализаторы качества электроэнергии

Анализаторы Alptec позволяют осуществлять мониторинг всех основных параметров электросети



▶ ОБЕСПЕЧЕНИЕ БЕСПЕРЕБОЙНОГО ПИТАНИЯ



Источники бесперебойного питания

- Модульные до 480 кВА
- Стандартные до 800 кВА
- Линейно-интерактивные до 3 кВА

▶ КОМПЕНСАЦИЯ РЕАКТИВНОЙ МОЩНОСТИ В НИЗКО-ВОЛЬТНЫХ СИСТЕМАХ ЭЛЕКТРОСНАБЖЕНИЯ



Конденсаторные установки с автоматическим регулированием

- Alpimatic мощностью до 900 кВАр
- Alpistatic мощностью до 1500 кВАр

▶ НИЗКОЕ НАПРЯЖЕНИЕ



Шинопроводы Legrand серии Zucchini

- От 630 до 6300 А
- Степень защиты IP 55, компактность, минимальные потери энергии

Шинопроводы Legrand серии Zucchini

- Передача и распределение большой мощности
- Простой, гибкий и безопасный монтаж
- Минимальный уровень электромагнитного излучения
- Небольшая масса по сравнению с традиционными решениями

▶ КОМПЕНСАЦИЯ РЕАКТИВНОЙ МОЩНОСТИ В ВЫСОКОВОЛЬТНЫХ СИСТЕМАХ ЭЛЕКТРОСНАБЖЕНИЯ



Конденсаторы и конденсаторные установки

- Конденсаторы, произведенные по технологии «All film» обладают повышенной устойчивостью к воздействию сильных электрических полей и характеризуются чрезвычайно малыми потерями, что обеспечивает значительную экономию энергии

▶ ВЫСОКОЕ НАПРЯЖЕНИЕ



Сухие трансформаторы Legrand серии Zucchini

- От 100 до 3150 кВА
- Трансформаторы с литой изоляцией
- Низкий уровень излучаемых помех

Учет и анализ энергопотребления в производственных помещениях

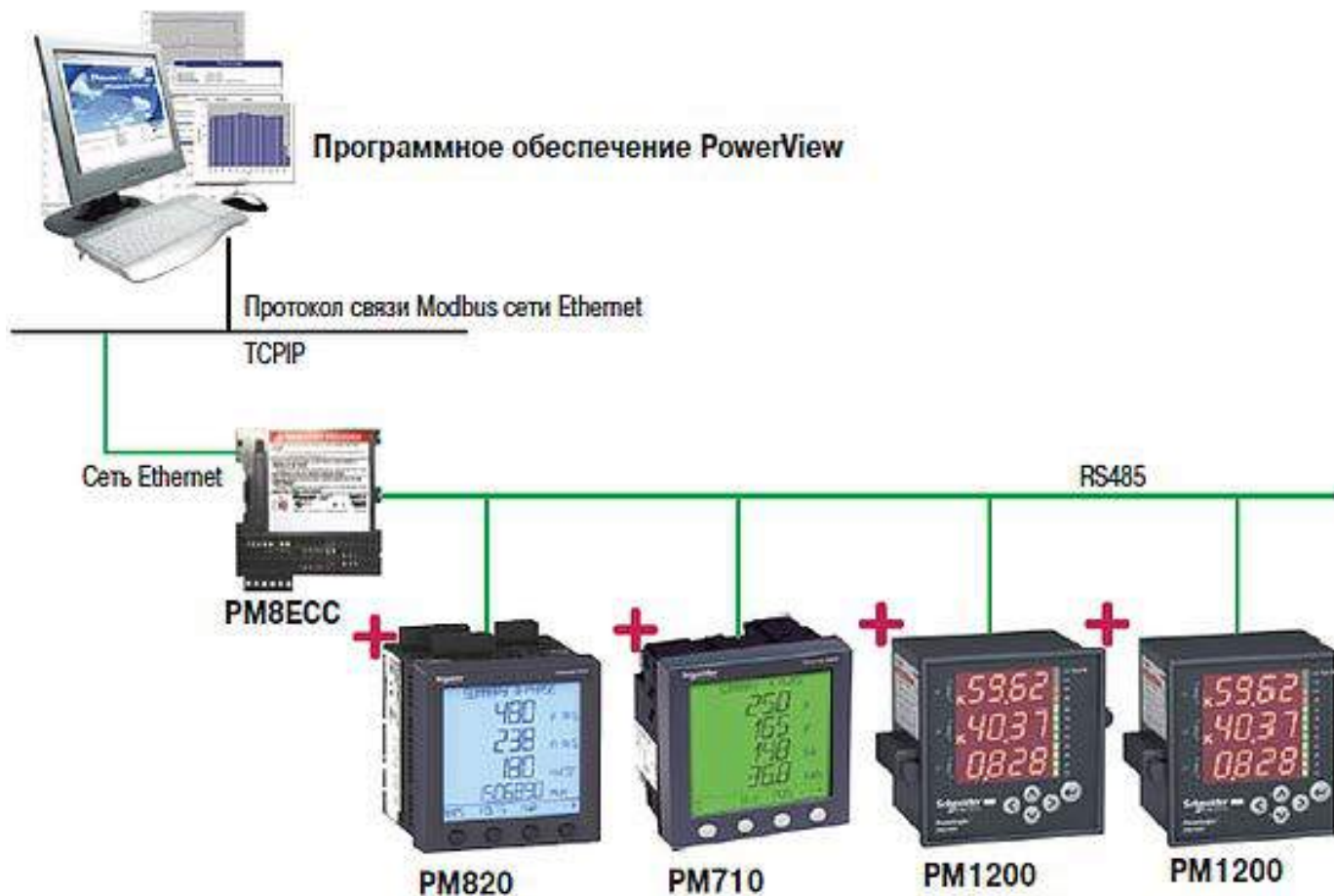



Разработка систем автоматизации технологических процессов



Выполнение работ "под ключ", учитывая специфику деятельности Вашей организации



Сервисная и техническая поддержка 24/7



Централизованный контроль и повышение эффективности производства



Бесплатное обучение Ваших специалистов



Реализованный проект на заводе Faurecia Выхлопные системы



Система технического зрения

ПОВЫШЕНИЕ КАЧЕСТВА, ЭФФЕКТИВНОСТИ И БЕЗОПАСНОСТИ ПРОДУКЦИИ

ПРЕИМУЩЕСТВА:

- ▶ Простота установки, настройки и обслуживания
- ▶ Широкие возможности интеграции
- ▶ Высокая точность работы
- ▶ Увеличение производительности
- ▶ Возможность удаленного доступа



Автоматизация зданий



РАЗРАБОТКА СИСТЕМ УПРАВЛЕНИЯ ЗДАНИЯМИ

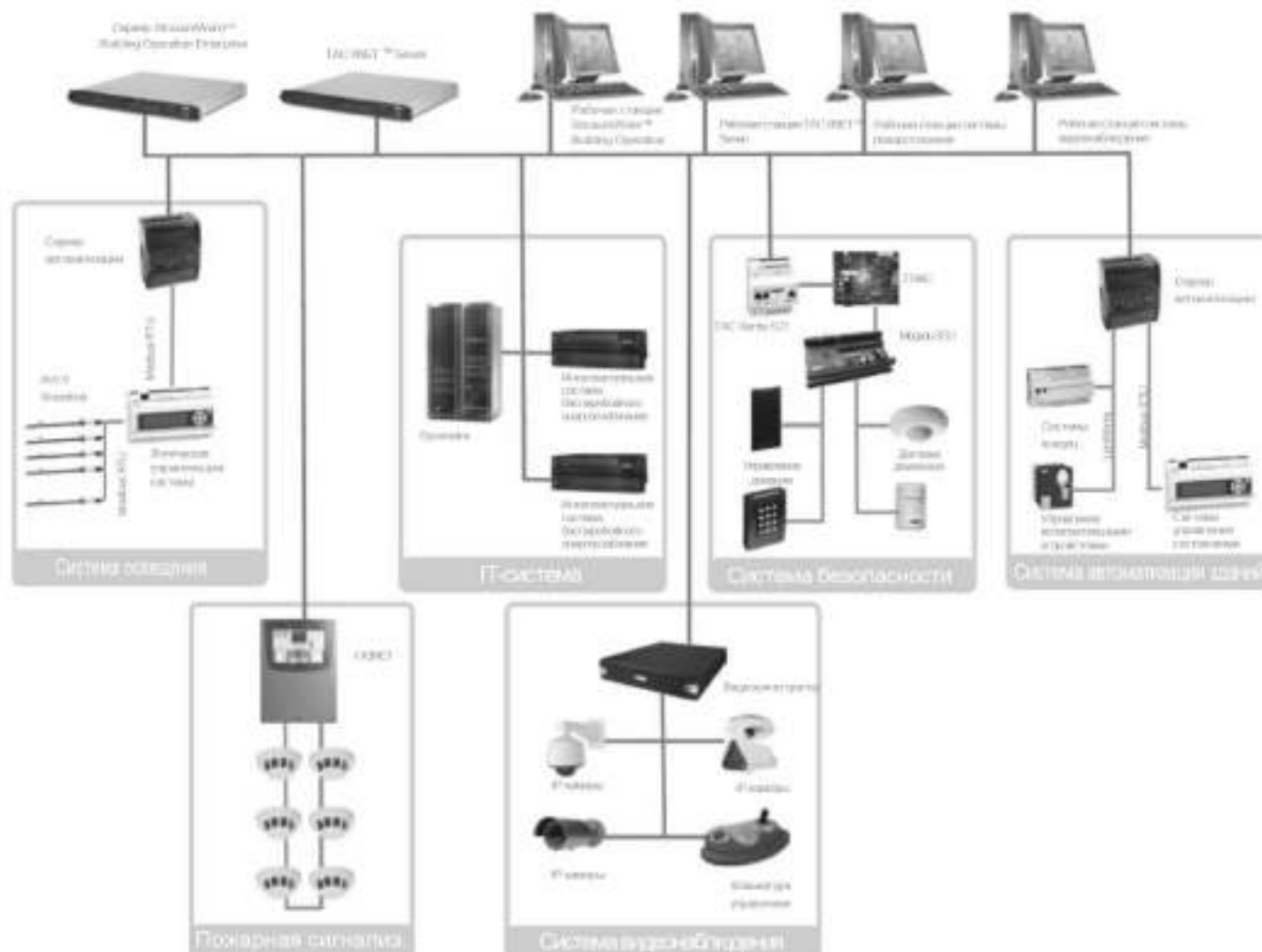



Автоматизированные системы управления освещением

ПРИНЦИПИАЛЬНАЯ СХЕМА ПРЕДЛАГАЕМОГО РЕШЕНИЯ

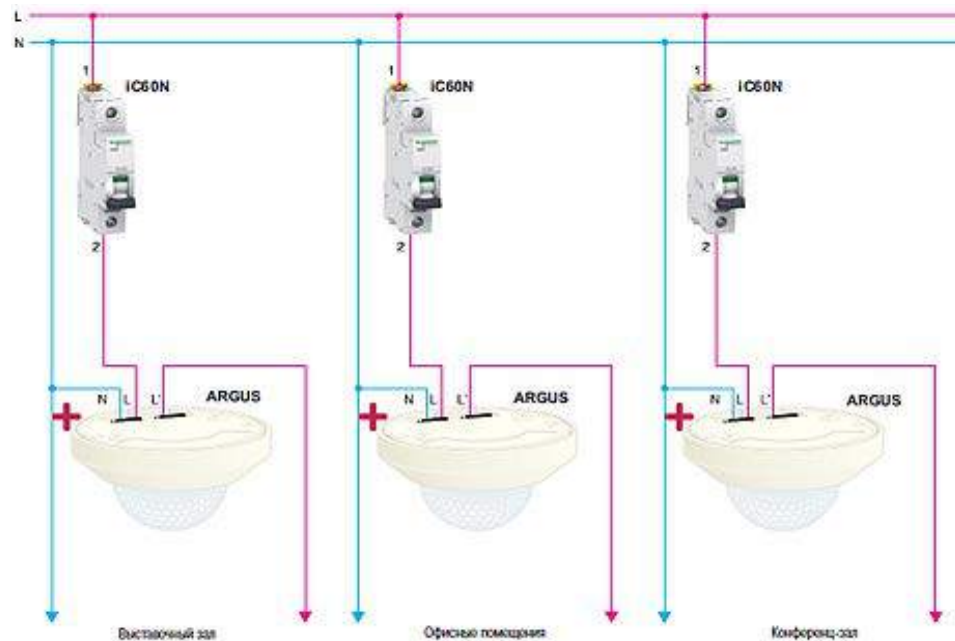

> Преимущества

- > Система обеспечивает значительную экономию электроэнергии.
- > Появляется дополнительная возможность экономии электроэнергии за счет включения в систему устройств отопления или кондиционирования воздуха: пример экономии в ночное время при отсутствии распознавания движения.



Светотехническое оборудование

ОСВЕЩЕННОСТЬ – ЭТО ТО, ЧТО ДЕЙСТВИТЕЛЬНО ВАЖНО ПРИ ВЫБОРЕ СВЕТИЛЬНИКОВ.



ЗАКАЗАТЬ БЕСПЛАТНЫЙ
СВЕТОТЕХНИЧЕСКИЙ
ПРОЕКТ



СКЛАДСКОЕ
ОСВЕЩЕНИЕ



ПРОМЫШЛЕННОЕ
ОСВЕЩЕНИЕ



УЛИЧНОЕ
ОСВЕЩЕНИЕ



СВЕТИЛЬНИКИ
для чистых помещений



Повышение качества электропитания и безопасность ответственных нагрузок

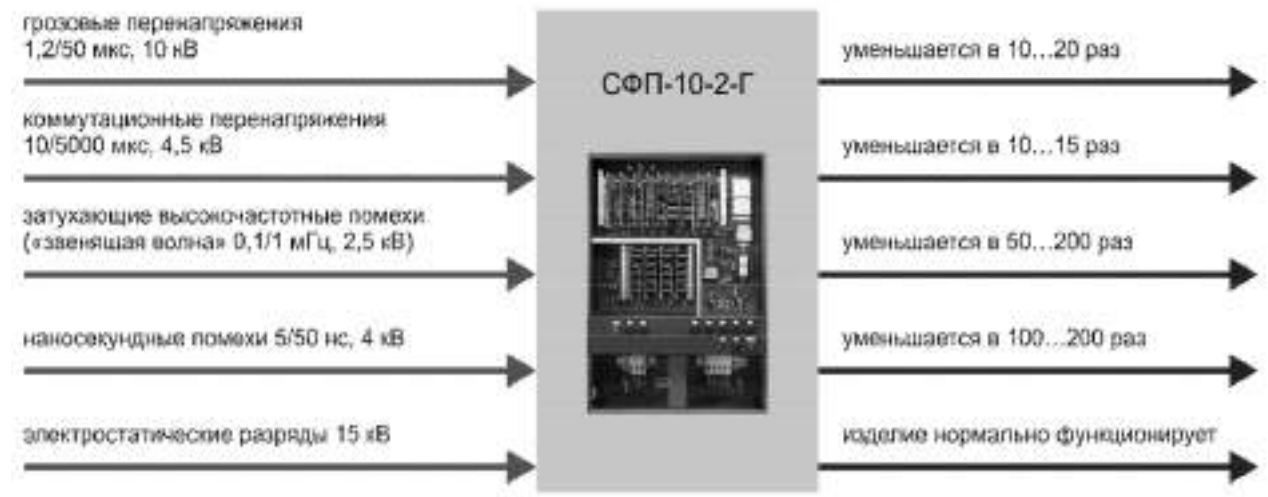

Безопасность и защита информации

ПРОТИВОДЕЙСТВИЕ КОНТРАФАКТУ

SIEM - МОНИТОРИНГ СОБЫТИЙ
ИНФОРМАЦИОННОЙ БЕЗОПАСНОСТИ

- ▶ ПОЗВОЛЯЕТ КОНТРОЛИРОВАТЬ ИТ-СИСТЕМЫ
- ▶ ПОМОГАЕТ ИТ-СПЕЦИАЛИСТАМ ОПРЕДЕЛИТЬ КРИТИЧЕСКИЕ ТОЧКИ В ИНФРАСТРУКТУРЕ
- ▶ ПОВЫШАЕТ ЭФФЕКТИВНОСТЬ И БЕЗОПАСНОСТЬ ИТ-ИНФРАСТРУКТУРЫ

ПОСТРОЕНИЕ SIEM

АНАЛИТИЧЕСКИЙ ИНСТРУМЕНТ
В РУКАХ ИТ И БЕЗОПАСНОСТИ

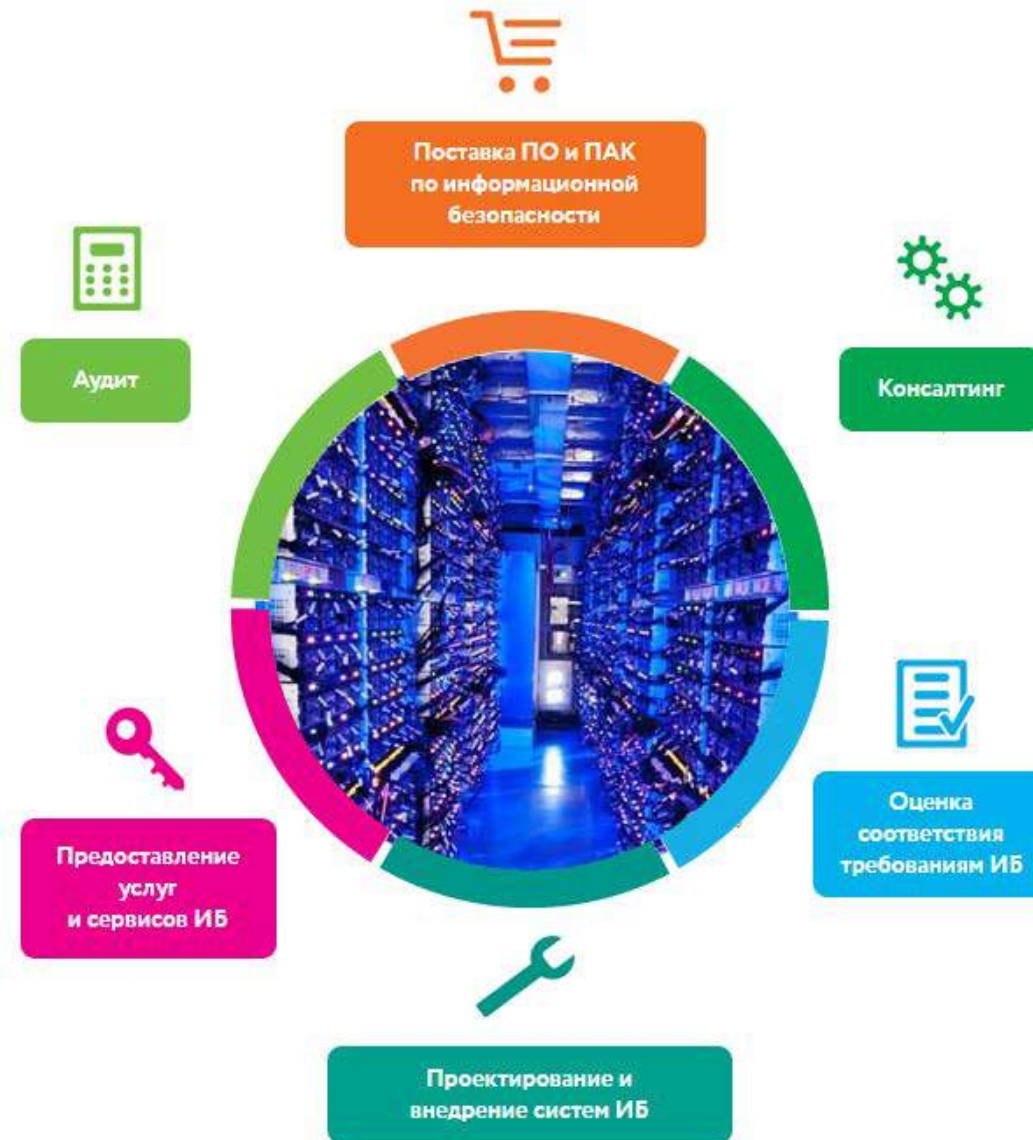



Ассортимент оборудования





БОЛЕЕ 500 000 ЕД.
промышленного
оборудования



**НА МАКСИМАЛЬНО
ВЫГОДНЫХ УСЛОВИЯХ**
— до 40% экономия
закупочных затрат



ДОСТАВКА
точно в срок

ПОВЫШЕНИЕ КАЧЕСТВА ЭП

АВТОМАТИЗАЦИЯ
ПОДБОР И ПОСТАВКА

ОСВЕЩЕНИЕ
СЕРВИСНОЕ ОБСЛУЖИВАНИЕ



Сервисное обслуживание высокотехнологичного оборудования



	"Ультра"	"Прайм"	"Плюс"
Круглосуточная телефонная поддержка	☑	☑	☑
Регулярное профилактическое обслуживание	☑	☑	☑
Диагностика с гарантированным временем выезда	☑	☑	☑
Поддержание необходимого уровня запчастей на складе МЭИ	☑	☑	☑
Ремонтные работы	Включены в стоимость	Включены в стоимость	—
Запчасти	Включены в стоимость	Скидка 15%	Скидка 15%

ПЕРЕЧЕНЬ ОБОРУДОВАНИЯ ПОДЛЕЖАЩЕГО СЕРВИСНОМУ ОБСЛУЖИВАНИЮ

1. ПРИВОДНАЯ ТЕХНИКА; ДВИГАТЕЛИ И ПРЕОБРАЗОВАТЕЛИ ЧАСТОТЫ.
2. СИСТЕМЫ АВТОМАТИЗАЦИИ ВЕДУЩИХ ПРОИЗВОДИТЕЛЕЙ.
3. ЭЛЕКТРОТЕХНИЧЕСКОЕ И ЭЛЕКТРОННОЕ ОБОРУДОВАНИЕ.
4. ИСТОЧНИКИ БЕСПЕРЕБОЙНОГО И ГАРАНТИРОВАННОГО ЭЛЕКТРОПИТАНИЯ.
5. ДИЗЕЛЬ-ГЕНЕРАТОРНЫЕ УСТАНОВКИ.
6. КОГЕНЕРАЦИОННЫЕ УСТАНОВКИ. ЭНЕРГОЦЕНТРЫ. МИНИ-ТЭЦ
7. МЕТАЛЛООБРАБАТЫВАЮЩЕЕ ОБОРУДОВАНИЕ. СТАНКИ.
8. ХОЛОДИЛЬНЫЕ АГРЕГАТЫ И ЧИЛЛЕРЫ.
9. СИСТЕМЫ ВИДЕОНАБЛЮДЕНИЯ И КОНТРОЛЯ ДОСТУПА
10. ЛВС, СКС, СЕРВЕРНЫЕ И ЦОД.

Контактная информация



НАШ ТЕЛЕФОН: 8(4842)22-72-11

НАШ АДРЕС: Калуга, ул.Болдина, д.67, корпус 3. офис 201-210

ПОЧТА ДЛЯ ЗАКАЗОВ: zakaz@magistrenerg.ru

<http://magistrenerg.ru/> | <http://www.geco24.com/>

